

doona™

50662929

# ドーナ i

## 取扱説明書/保証書

ECE R-129  
EN 12790-1:2023  
EN 1888-1:2018+A1:2022

身長 40-85 cm  
体重 13kg 未満

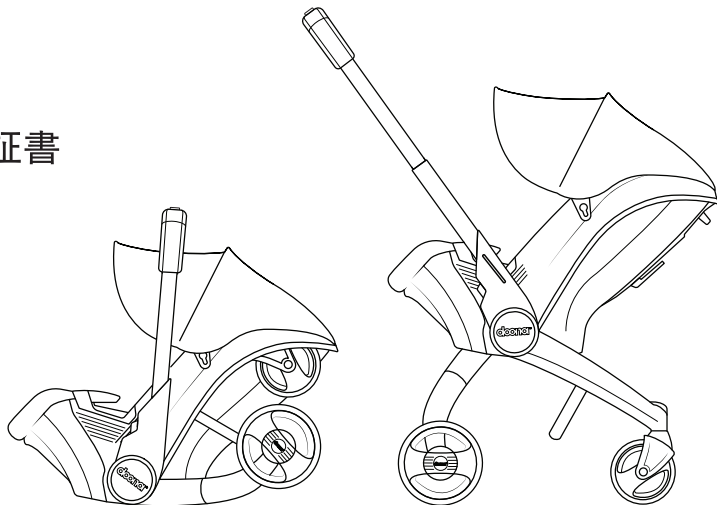



ドーナ i  
カーシート&ストローラー

**取扱説明書/保証書**

# 目次

1 / 重要：警告・注意事項	7
2 / 各部の名称	13
3 / 操作方法	16
3.1 / 各モードの名称	16
3.2 / ハンドル操作	17
3.3 / ハンドルエクステンション	18
3.4 / ブレーキ操作	19
3.5 / ハーネスベルト装着	20
3.6 / ヘッドレスト高さ調節	22
3.7 / インファントインサート	24
3.8 / サイドインパクトプロテクション	25
4 / ドーナ i トランスフォーム	27
4.1 / チャイルドシートからベビーカーに	27
4.2 / ベビーカーからチャイルドシートに	28
5 / 車に取りつける	30
5.1 / シートベルトで固定する	32
5.2 / 専用ベースで使用する	34
5.3 / ドーナをベースに取りつける	35
5.4 / ISOFIXベースから取り外す	37

<b>6 / メンテナンスとお手入れ</b>	<b>38</b>
6.1 / 洗淨方法	40
6.2 / テキスタイルの取り外し	41
6.3 / テキスタイルの取り付け	44
<b>7 / 飛行機での使用</b>	<b>47</b>
<b>8 / 保証について</b>	<b>50</b>
<b>9 / 保証書</b>	<b>51</b>

# おめでとうございます

この度はお子さまのご誕生おめでとうございます。

本製品は大切なお子さまと安全安心に移動するモビリティとなっております。

お子さまの安全のために、本製品は必ず本取扱説明書に記載された通りに使用してください。

誤った使用により、お子さまの安全が損なわれる可能性があります。

取扱説明書は、本製品の収納スペースに常に保管してください。

**日本総代理店：株式会社グランドールインターナショナル**

Email: [customer@grandoir.com](mailto:customer@grandoir.com)

製造：Traveler Innovations Ltd

生産：中国

# 1 / 警告：重要なお知らせ

取扱説明書は、いつでも確認できるように保管してください

## 警告

- 本製品に改造を加えることは禁じられています。改造により、本製品の機能の有効性や安全性が無効になったり、または著しく損なう恐れがあります。
- 本製品の部品や機能を定期的に点検してください。特にハーネスとバックルは、摩耗や破損がないか使用前にチェックすることを推奨します。
- 危険ですので、走行中に本製品の操作を行うことはしないでください。
- 本製品の可動パーツが常に適切な位置にロックされ、車両シートやドアの間に部品が挟まっていないことを確認してください。
- 特に、本製品を高い場所（おむつ交換台やテーブルなど）に置いているときに、お子さまから目を離さないでください。
- ベビーバウンサーとして使用する場合お子さまがお座りを始めたら使用を中止してください。

- 車内で本製品を使用していない時でも、動かないように固定してください。事故の際、人に当たり危険です。
- 車内に重い物や鋭利なものを置かないでください。事故の際に危険ですので、適切に固定してください。
- 本製品を車内に持ち込む際は、必ずISOFIXベースまたはシートベルトで固定してください。
- 本製品のシートカバーを外した状態で使用できません。
- 本製品のシート表面が熱くなるのを防ぐため、直射日光を遮ってください。
- 長時間の移動の際には休憩を取り、赤ちゃんを本製品から降ろして、背中への圧迫から開放してあげてください。

- 時速10km以上の衝撃を受けた衝突事故の場合や、部品破損を見つけた際には、それ以上本製品をを使用しないでください。
- 本製品は、身長40～85cm・体重13kgまでのお子さま用です。
- お子さまの安全を守るため、本製品は以下の用途には適していないことをご留意ください。
  - ベビーベッドやゆりかごの代わりとして。ベビーキャリー、ベビーカー、バギーは、赤ちゃんを移動させる目的でのみ、ご使用可能です。
  - 複数のお子さまを乗せて移動する場合。
  - 商用利用（衝突事故を受けたものかユーザーが確認できない場合）
- 交通事故に遭われた場合、目視では確認できない内部的破損のお恐れがありますので、本製品の交換をお勧めします。
- 本製品に、改造や機能追加などを加えないでください。

- 部品が壊れていたり、欠けている場合は、本製品を使用しないでください。
- 衝突時の衝撃で、本製品やお子さまにあたったりする恐れのある荷物や、尖ったものは、適切に固定し事故時の二次災害を防いでください。
- お子さまを乗せたまま、目を離さないでください。
- お子さまが一人で座れるようになったら、本製品ををゆりかごとして使用しないでください。
- 本製品は長時間の睡眠を目的としたものではありません。
- 本製品でお子さまを遊ばせないでください。本製品はランニングやスケートには適していません。

- 車外でお子さまを本製品から乗せ降ろしする際、または立ち止まっているときは、必ずブレーキを使用してください。
- 本製品をテーブルなどの高い場所に置くのは危険ですので、おやめください。
- 落下の危険があるので、必ずハーネスをご使用ください。
- 本製品はベビーベッドの代わりにはなりません。お子さまの健康的な睡眠のためには、適切なベビーベッドに寝かせてあげてください。
- メーカー承認以外のアクセサリや交換部品は使用しないでください。
- 使用前に、すべてのロック機能がかかっていることを確認してください。危険ですので、本製品を広げたりたたんだりする際は、お子さまから離れて行ってください。

- 本製品をたたんだり広げたりする際は、お子さまをハーネスで固定するか（手足を可動部に近づけない）、本製品に着席していないときはお子さまから離れて行ってください。
- エシェンシャルトートの耐荷重は2.5kgです。
- エシェンシャルバッグの耐荷重は1.5kgです。
- 耐荷重を超えると、本製品の安定性が損なわれ、転倒する恐れがあります。メーカーが承認していない荷物用アクセサリは使用しないでください。
- ハンドルに荷重がかかると、本製品の安定性に影響します。
- 車輪を折りたたみ、チャイルドシートモードに変形する前に、本製品からバッグ類を取り外してください

## 2 / 各部の名称

- キャノピー ..... ①
- キャノピー用ヒンジ ..... ②
- ハンドル ..... ③
- ハンドル回転ボタン (2x) ..... ④
- ブレーキペダル ..... ⑤
- リリースペダル ..... ⑥

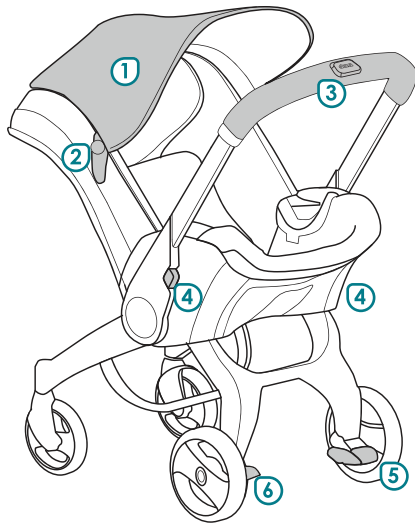

- ハンドルエクステンション  
ボタン ..... ⑦
- 折りたたみレバー ..... ⑧
- シートベルトガイド(前) (2X) ..... ⑨
- シートベルトガイド(背面) ..... ⑩
- ホイール クイックリリースボタン (2x) ..... ⑪

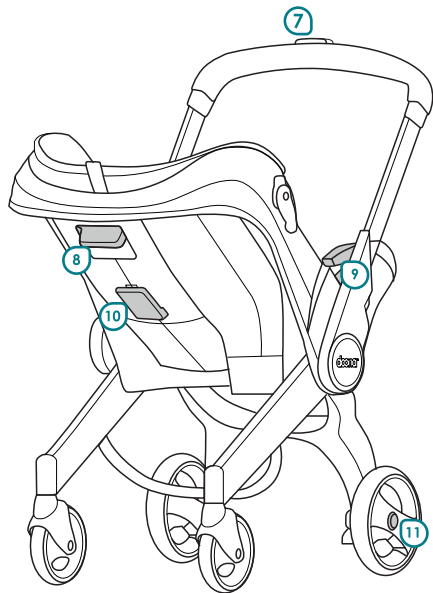

- ヘッドレスト高さ調整ストラップ .... ①
- ヘッドレスト ..... ②
- ショルダーストラップテープ (2X) .. ③
- ショルダーパッド (2X) ..... ④
- バックル&バックルタング ..... ⑤
- バックルリリースボタン ..... ⑥
- ハーネスリリースボタン ..... ⑦
- ハーネス調整ストラップ ..... ⑧

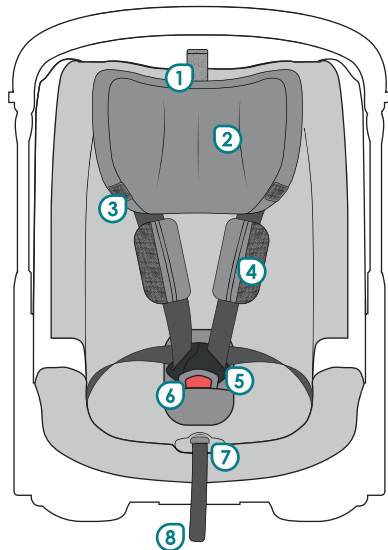

## 3 / 操作方法

### 3.1 / 各モードの名称

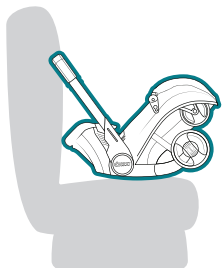

チャイルドシート  
(シートベルト装着)

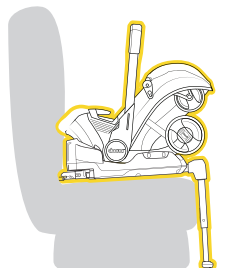

チャイルドシート  
(i-Size)

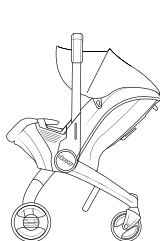

サイドウォーク

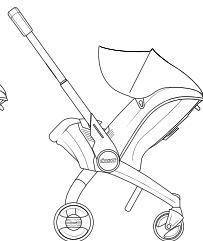

ベビーカー

## 3.2 / ハンドル操作

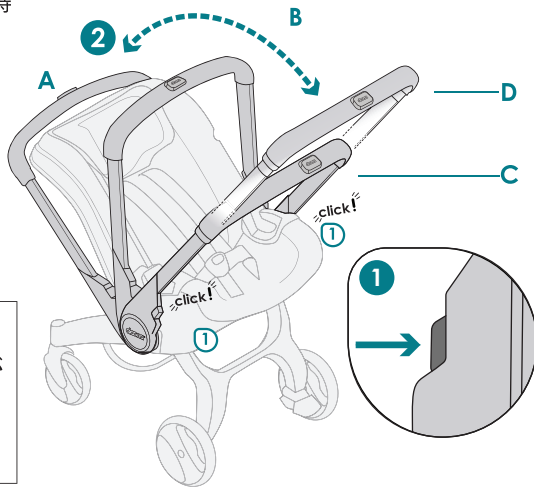
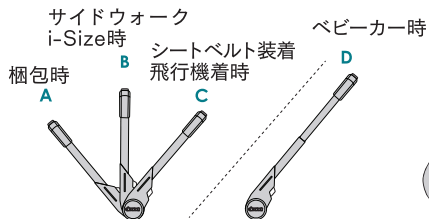

### ⚠ 注意

ハンドル操作は、ドーナナiのハンドルが延長されている時には操作できません。必ず最短の長さに戻してから操作を行ってください。

### 3.3 / ハンドルエクステンション

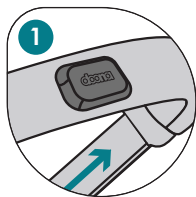

#### **⚠ 注意**

ハンドルを延長するには、ハンドルの位置がCポジションである必要があります。

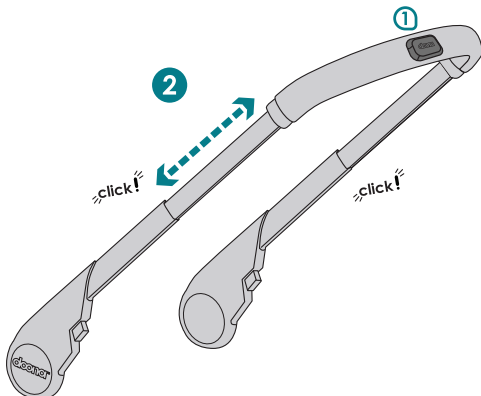

### 3.4 / ブレーキ操作

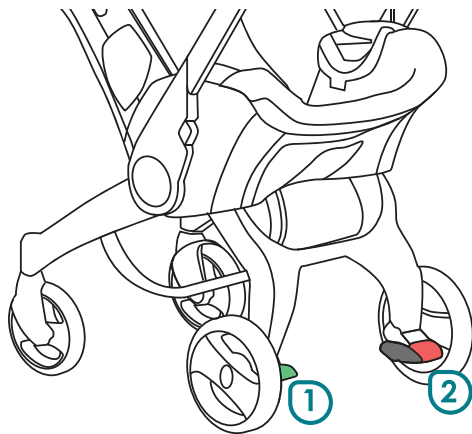
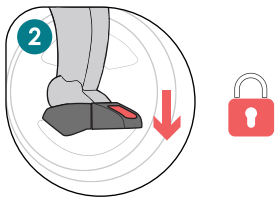
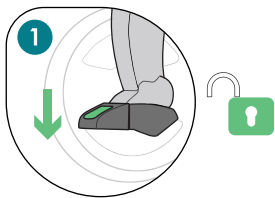

### 3.5 /ハーネスベルト装着

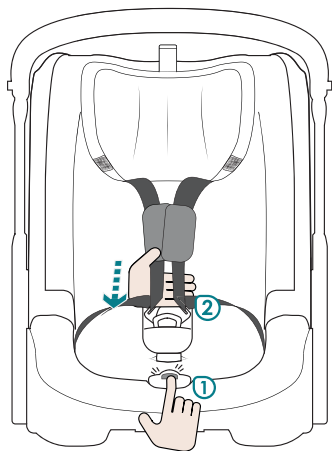

ボタンを押しながらハーネスを緩めます

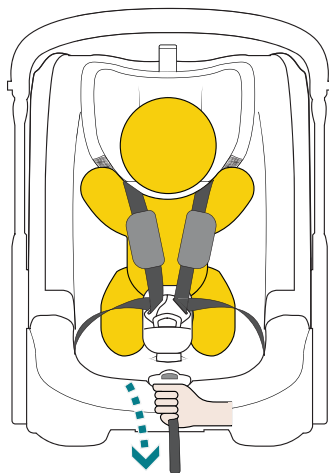

引っ張りながら締める

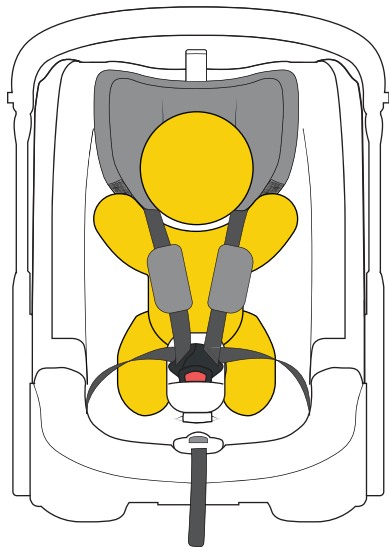

### 3.6 /ヘッドレスト高さ調節

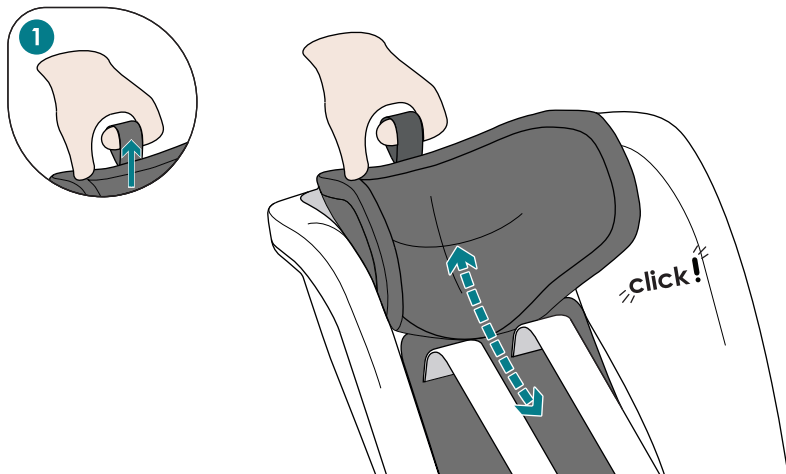

お子さまの身長にあわせてヘッドレストを調整する。

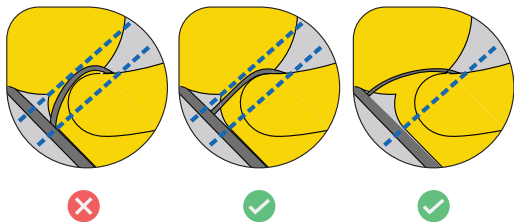

**⚠ 注意**

ヘッドレストの高さは、赤ちゃんの肩位置か、それより少し上になるように調整してください。

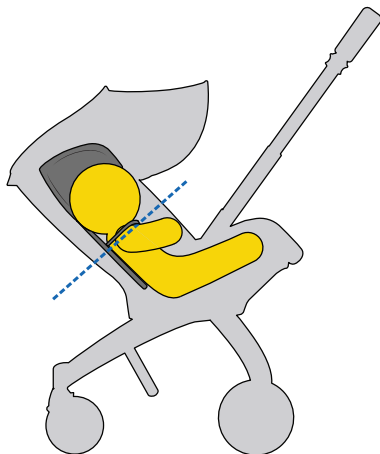

### 3.7 / インファントインサート

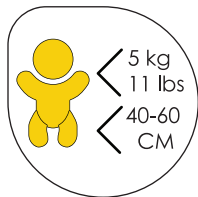

#### 注意

お子さまが推奨体重や身長より大きくなったら、インファントインサートの使用は中止してください。

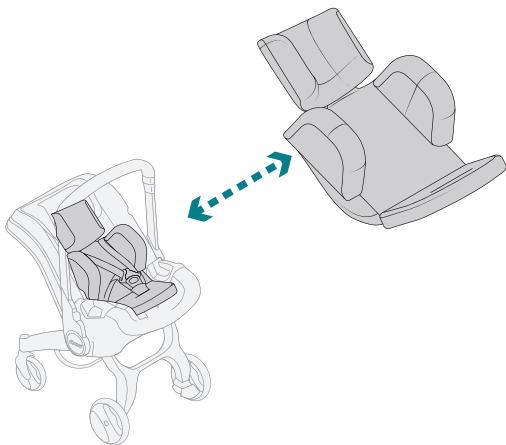

### 3.8 / サイド インパクト プロテクション

ドーナ SIP (サイド インパクト プロテクション) は側面衝突保護機能を強化し、事故の際の側面衝突エネルギーを吸収し、赤ちゃんの影響を最小限にします。

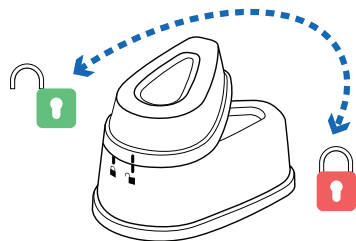
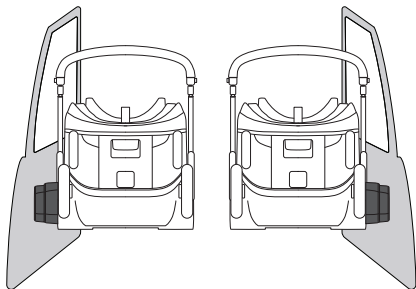

#### **!** 注意

サイドインパクトプロテクション (SIP) アドオンは、ドア側の側面に取り付けます。車外ではSIPアドオンを取り外して使用ください。

#### **!** 注意

本製品を車に取り付ける際、必要に応じて2番目のプロテクションを外し、SIPの高さを調整してください。

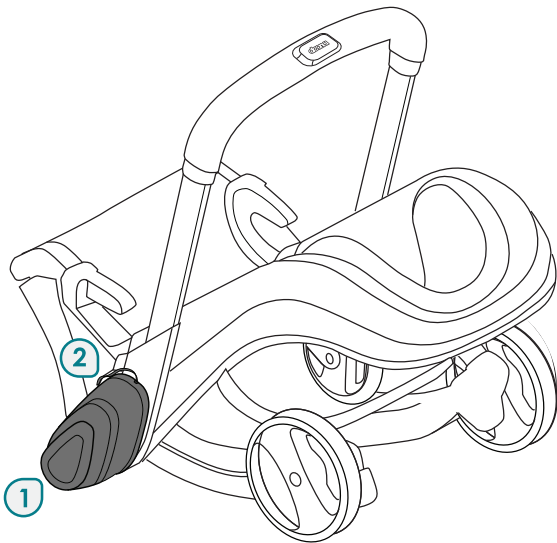
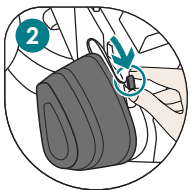
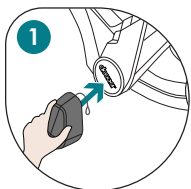

## 4 / ドーナ i トランスフォーム

### 4.1 / チャイルドシートからベビーカーに

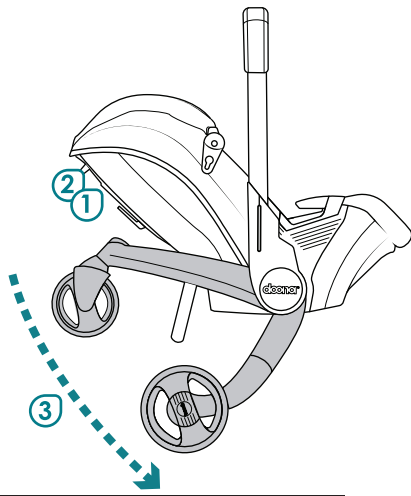
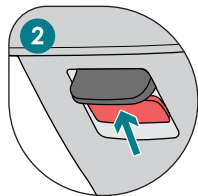
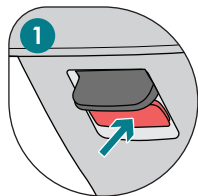

## 4.2 /ベビーカーからチャイルドシートに

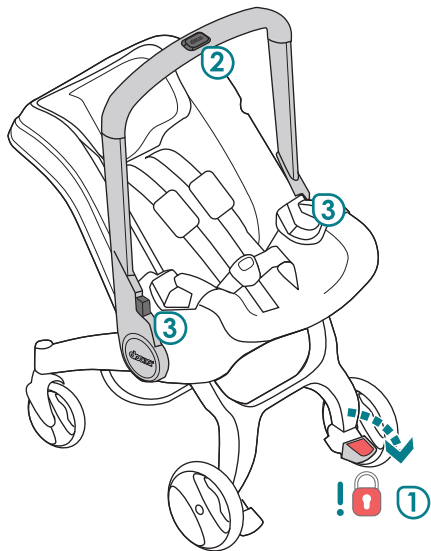
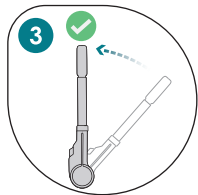
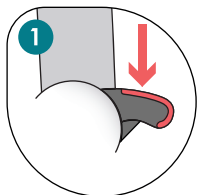

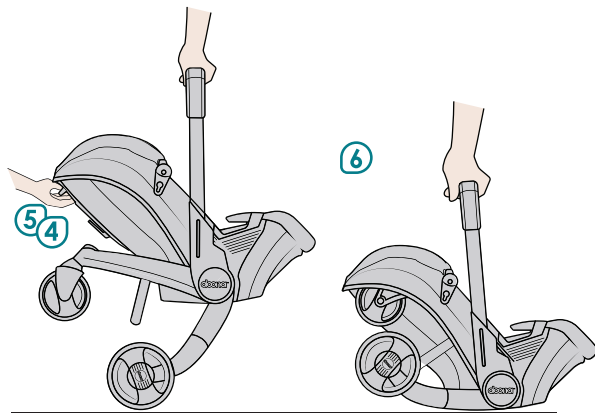
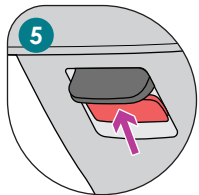
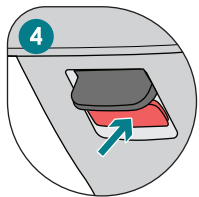

## 5 / 車に取り付ける

チャイルドシートとして使用する際に、ドーナ i が車の特定のシートポジションに装着できない場合は、ベビーカーの後輪ホイールのホイールリリースボタンを押しながら、後輪を取り外してください。ベビーカーとして再度使用する際には、後輪をつけ忘れないようにしてください。

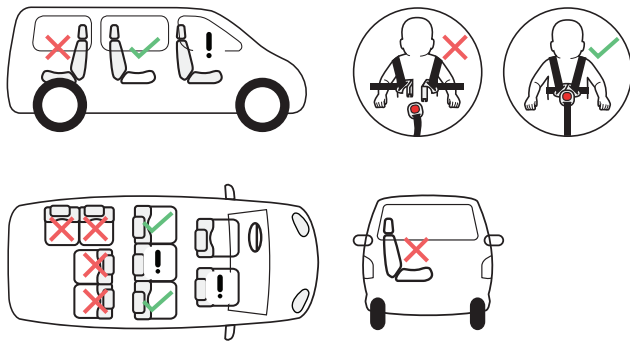

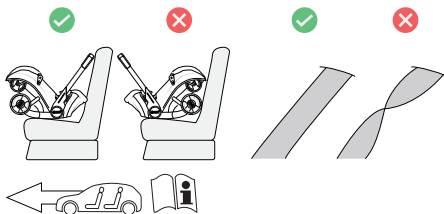

### **!** 注意

本製品にエアバッグが当たると、お子さまが重傷を負い、場合によっては死に至る場合があります。本製品は、ECE R16の認証済みシートベルトが装着されている車両に適しています。

### **!** 注意

本製品が車の進行方向に対して反対向きに置かれていることを確認してください。進行方向に向いている座席にのみ装着できます。

### **!** 注意

シートベルトがねじれていないこと、緩みなく締まっていることを確認してください。

## 5.1 / シートベルトで固定する

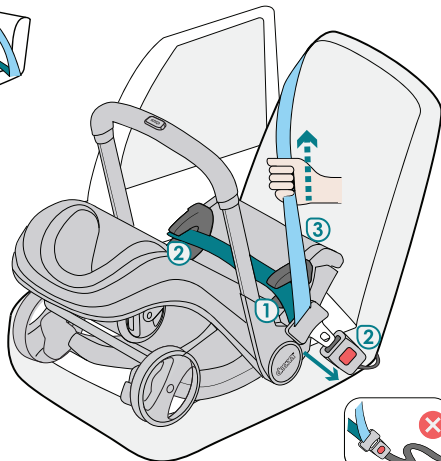
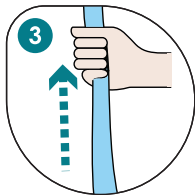
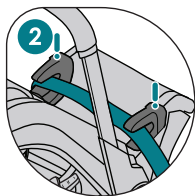

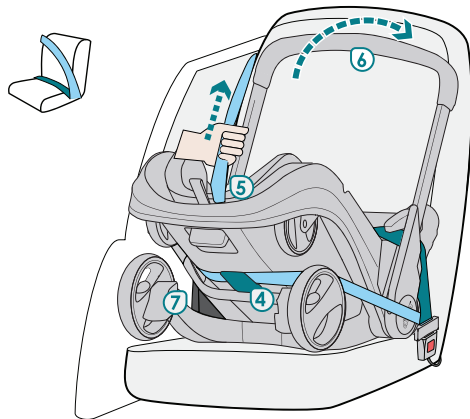
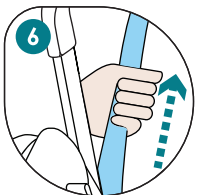
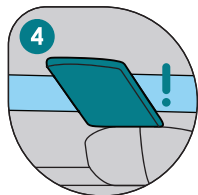

## 5.2 /専用ベースを使用する



### **!** 注意

ISOFIXベースは、取扱説明書に従い、正しく装着してください。  
詳しくは、該当商品の取扱説明書を確認してください。

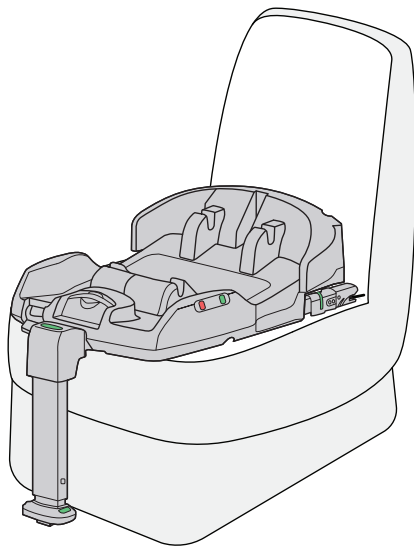

## 5.3 / ドーナをベースに取り付ける

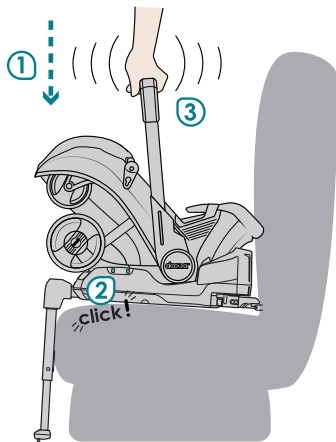
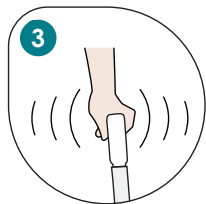
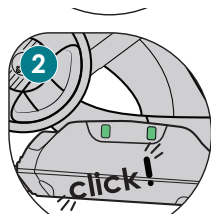
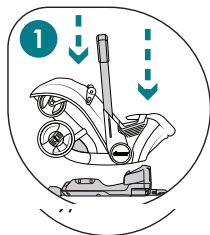

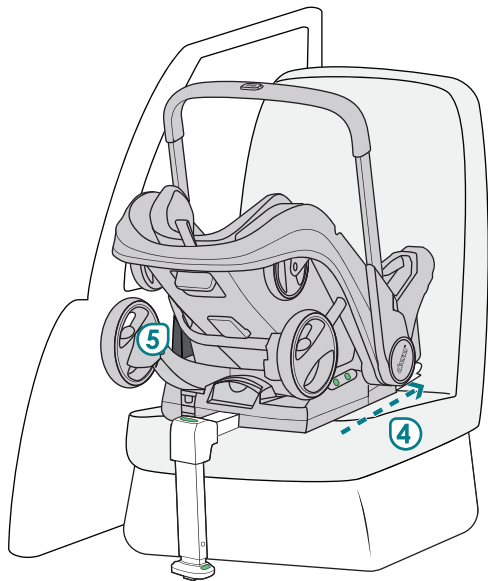
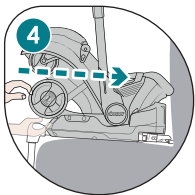

## 5.4 / ISOFIXベースから取り外す

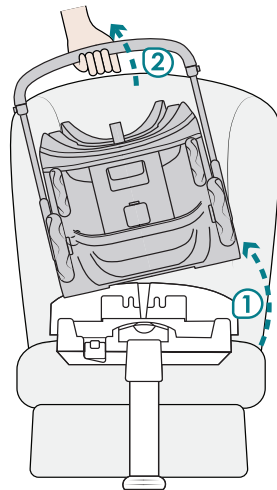
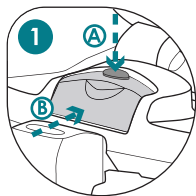

### **!** 注意

詳細はドーナナi ISOFIXベースの取扱説明書をご覧ください。

## 6 / メンテナンスとお手入れ

### 安全機能を維持するために

- 時速10km以上で衝突した場合、必ずしも目視で確認できない損傷の可能性が
- あります。この場合、チャイルドシートを交換する必要があります。お住まいの各自治体に従い適切に廃棄してください。
  - すべての部品に損傷がないか定期的に点検してください。すべての部品が正しく作動していることを確認してください。
  - 損傷や破損を防ぐため、本製品が車のドアやシートなどに挟まれないようにしてください。
  - 本製品が落下などで破損した場合、必ず点検してください。
  - 本製品をシートカバーなしで使用することはやめてください。
  - 付属品以外のスペアパーツやアクセサリを使用することは、絶対にやめてください。
  - シートカバーは本製品の純正カバー以外と交換しないでください。

## 警告

以下に記した洗浄手順を守ってください。誤ったお手入れにより、お子さまの負傷や死亡につながる恐れがあります。

### ハーネスバックルのお手入れ

- ウェットシートで簡単にふき取ってください。ハーネスを本製品から取り外すことはできません。
- バックルの内部に、工具や熱風乾燥機を使用することはおやめください。バックルが損傷し、安全性が低下して人身事故につながる恐れがあります。
- バックルには絶対に潤滑剤を塗布しないでください。バックルが損傷し、性能が低下して怪我や死亡の原因になることがあります。

## 6.1 / 洗淨方法

シートカバーは本製品の不可欠なパーツであるため、必ず純正カバーを使用してください。

純正シートカバーを使用することで、本製品の機能と安全性を維持することができます。

- シートカバーは取り外して中性洗剤で洗ってください。  
シートカバーの破損を防ぐため、以下の洗濯手順に従ってください。  
手洗いで、水温は常温/漂白不可/タンブラー乾燥不可  
吊り干しのみ可/絞り不可/アイロン不可/ドライクリーニング不可。  
洗濯ラベルに記載されている指示を守ってください。キャンピーを洗濯する場合も同様に洗濯表示ラベルの指示に従ってください。
- プラスチック部分は石鹼水で洗ってください。刺激の強い洗淨剤は使用しないでください。

## 6.2 / テキスタイルの取り外し

キャノピーを外す

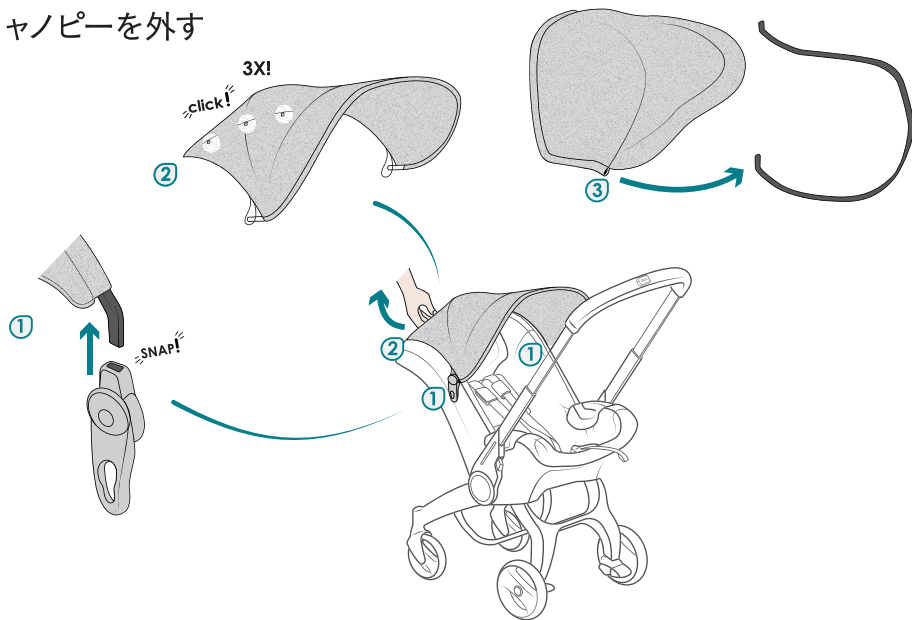

## ヘッドレストカバーとショルダーパッドを外す

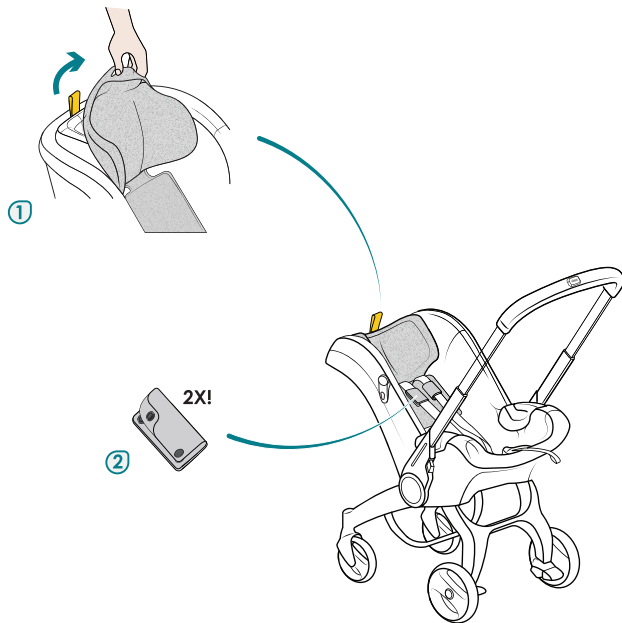

## シートカバーを外す

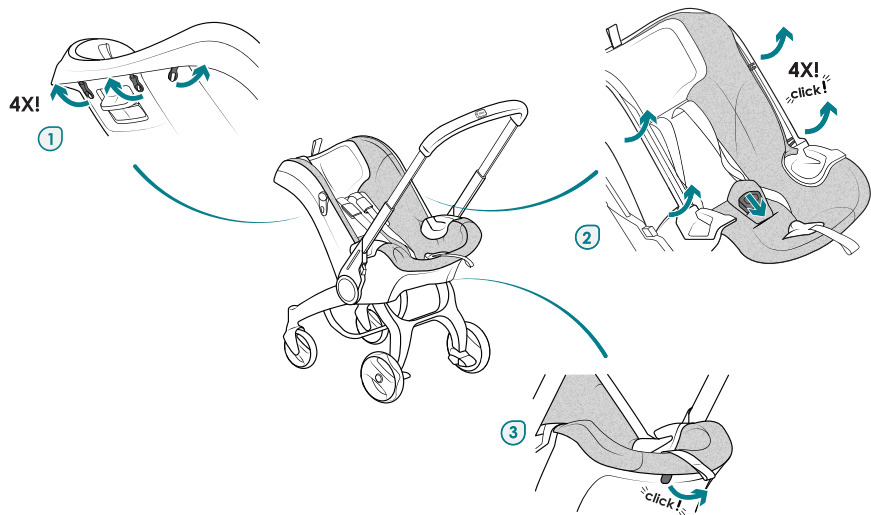

## 6.3 / テキスタイルの取り付け

ヘッドレストカバーと  
ショルダーパッドを  
本体に取り付ける

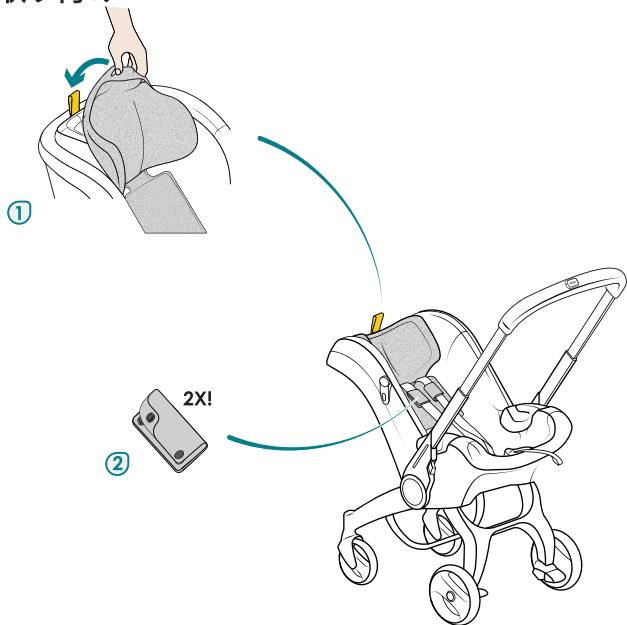

## シートカバーを本体に取り付ける

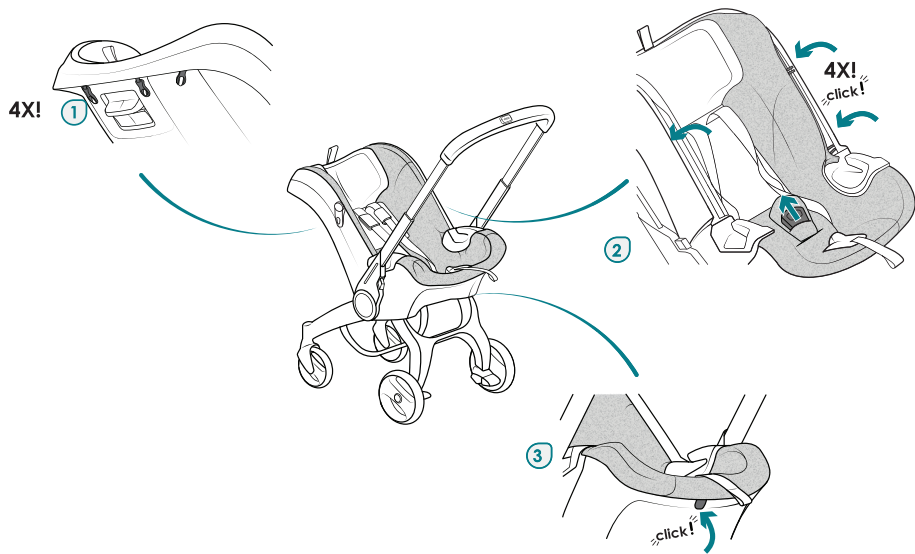

## キャノピーを本体に取り付ける

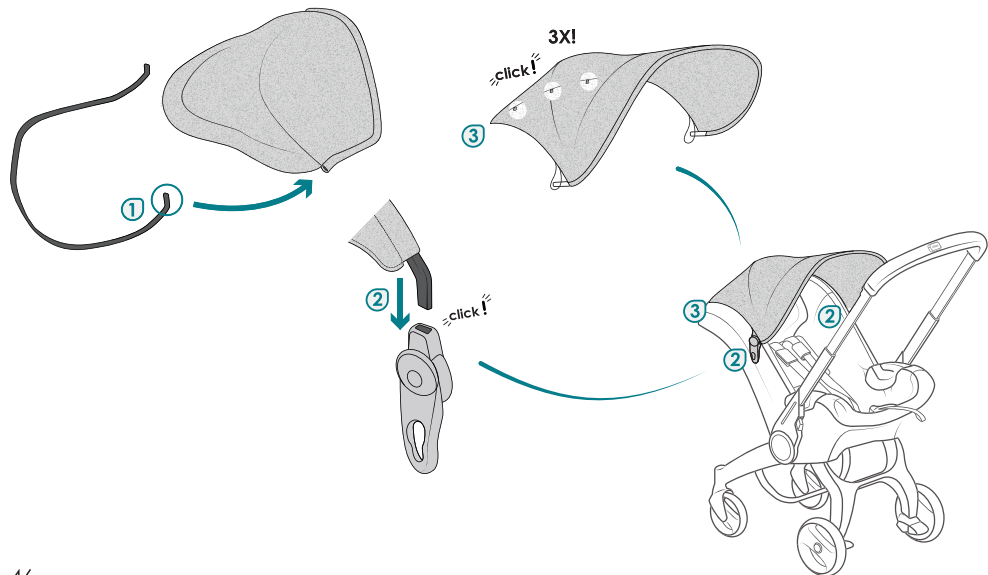

# 7 / 飛行機での使用

## はじめに

弊社は、13Kgまでのお子さまには、承認されたハーネス付きチャイルドシート、または航空機内用に認可された専用機器を使用することを強くお勧めします。本製品は航空機内で使用可能で、赤ちゃんの安全な飛行を保証します。本製品を飛行機で使用する場合は、50ページ目を参照し取り付けてください。

ラップベルトのみの取り付け方法。

## 認証・承認

本製品は、国際機関である、TUV Rheinlandにより、航空機での使用が承認されています。TUV Rheinlandは、国内外の航空規制や国際航空局の基準、測定、機能要件を遵守しています。

本製品は、お子さまが座っていない場合でも、同じ装着方法で固定する必要があります。飛行機内での本製品使用については、フライト前に必ず航空会社にご確認ください。

本製品は、お子さまが座っていない場合でも、座席ベルトで固定してください。

本製品は、航空会社によって認可された座席でのみ使用可能です。

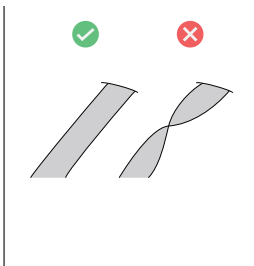
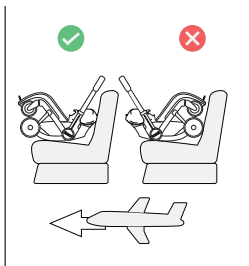

**⚠ 注意**

本製品はアクティブエアバッグを搭載した航空機の座席では使用できません。

**⚠ 注意**

本製品は認証された航空機の前向き座席シートでのみ使用することができます。

**⚠ 注意**

航空機のシートベルトがねじれていないことを確認してください。

**⚠ 注意**

航空機内ではドーナツSIPを使用しないでください。

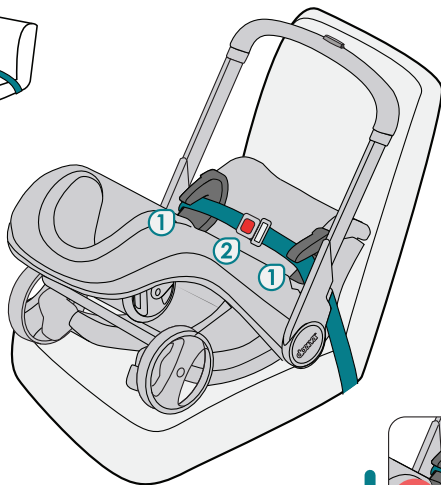
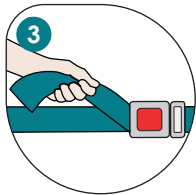
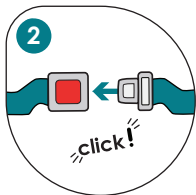
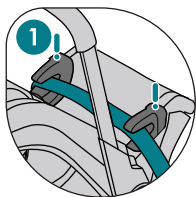

## 8 / 保証について

本製品は、ヨーロッパの安全基準および規制に従って製造され、最高水準の品質を満たしていることを保証します。本製品は、製造上または部品欠陥に対して2年間の保証を提供します。保証期間は、ご購入日から有効となります。使用上の摩耗や消耗については保証対象外ですので、購入後速やかに商品をご確認ください。

ご購入の証明として、正規販売店名が記載されたレシートもしくは、領収書が必要となりますので、なくさずに大切に保管してください。保証請求の場合、製品のシリアル番号とともに、購入履歴のわかるレシートまたは、領収書をご準備のうえ、弊社カスタマーサービス部へご連絡ください。customer@grandoir.com

正しく使用され、きれいな状態で弊社に送付された商品のみ保証の対象となります。

以下の場合、保証対象外となります。

- ・使用頻度に起因する自然な摩耗および損傷、汚れ。（ファブリックパーツは未使用時にのみ対応。）
- ・不適切な使用によって生じた損傷。
- ・使用説明書に記載されている以外の目的で使用された場合。
- ・交通事故を含む事故、火災、水害、その他自然災害による破損。
- ・初期不良ではない、使用者の過失による破損。

保証請求については、弊社のカスタマーサービス部へお問合せください。  
customer@grandoir.com

## 9 / 保証書

下記に詳細を記載ください。

お名前: \_\_\_\_\_ Eメールアドレス: \_\_\_\_\_

郵便番号: \_\_\_\_\_ ドゥーナ i シリアル番号: \_\_\_\_\_

住所: \_\_\_\_\_ 購入店: \_\_\_\_\_

\_\_\_\_\_ カラー: \_\_\_\_\_

電話番号: \_\_\_\_\_ アクセサリー: \_\_\_\_\_

**doona™**

[www.doona.com](http://www.doona.com)